

# Комплект выноса радиатора Русская механика

Артикул: 444.7719.1

Совместим со следующими моделями квадроциклов:

RM 500-2, RM 500 Рысь, RM 650-1, RM 650-2, RM 800

## КОМПЛЕКТАЦИЯ

1. Экран.....	1 шт.	15. Болт мебельный М6х16.....	4 шт.
2. Крепление.....	2 шт.	16. Болт мебельный М8х20.....	4 шт.
3. Логотип.....	1 шт.	17. Гайка М6.....	22 шт.
4. Кронштейн.....	1 шт.	18. Гайка М8 барашковая.....	4 шт.
5. Кронштейн.....	1 шт.	19. Шайба 6 увеличенная.....	20 шт.
6. Кронштейн.....	1 шт.	20. Шайба 6.....	10 шт.
7. Кронштейн.....	1 шт.	21. Шайба 8.....	4 шт.
8. Крышка.....	1 шт.	22. Шланг d20.....	1,5 м
9. Втулка.....	6 шт.	23. Шланг d7.5.....	1 шт.
10. Втулка длинная.....	2 шт.	24. Патрубок угловой d20.....	1 шт.
11. Втулка резиновая.....	6 шт.	25. Угольник d20x20.....	2 шт.
12. Винт М6х20.....	25 шт.	26. Хомут червячный d30.....	6 шт.
13. Винт М6х80.....	2 шт.	27. Хомут червячный d12.....	2 шт.
14. Болт мебельный М6х16 черный.....	4 шт.	28. Хомут U-образный.....	4 шт.



## ИНСТРУКЦИЯ ПО УСТАНОВКЕ

1. Установить логотип поз. 3 на внешнюю сторону выноса, закрепить винтами М6х20 поз. 12, гайками поз. 17, шайбами поз. 19 (рис. 1).

**Для квадроцикла RM 800:**

1. Установить кронштейн поз. 4 в нижней части выноса, закрепить мебельными болтами М6х16 поз. 14 или 15, гайками М6 поз. 17, шайбами поз. 19 (рис. 2).

2. Установить радиатор на внутреннюю часть экрана, вставив штыри с резиновыми уплотнениями в отверстия кронштейна поз. 4 (рис. 3). В верхней части закрепить винтами М6х80 поз. 13, через втулки поз. 10, гайками М6 поз. 17, шайбами поз. 19 (рис. 4).

3. Снять пластиковую накладку с штатного багажника квадроцикла. Установить крепления поз. 2, закрепить к резьбовым отверстиям в багажнике винтами М6х20 поз. 12, шайбами поз. 19 (рис. 5).

4. Закрепить экран с установленным радиатором на крепления поз. 2. мебельными болтами М8х20 поз. 16, гайками барашковыми М8 поз. 18, шайбами поз. 21 (рис. 6).

5. Протянуть шланг поз. 22 от радиатора до отсоединенного входного штатного патрубка, соединить с помощью угольника поз. 25. Аналогично протянуть и закрепить шланг до выходного штатного патрубка. Все соединения закрепить хомутами поз. 31.

### НЕОБХОДИМЫЙ ИНСТРУМЕНТ



S-10, S-13

S-4, S-5

### МОМЕНТ ЗАТЯЖКИ



M6-10 Nm



M8-30 Nm



M10-50 Nm



6. Установить штатный патрубок с заливной горловиной на радиатор (можно заменить штатный патрубок на патрубок угловой поз. 24). Закрепить к верхней части экрана кронштейн поз. 7 для фиксации заливной горловины винтами М6х20 поз. 12, гайками М6 поз. 17, шайбами поз. 19 (рис. 6). Закрепить заливную горловину на кронштейн, патрубок подрезать по месту. Протянуть шланг поз. 23 от заливной горловины до расширительного бачка квадроцикла, закрепить хомутами поз. 27.

7. Установить радиатор в вертикальное положение, залить антифриз, прокачать систему. Установить защитную крышку поз. 8 на кронштейн поз. 7 винтами М6х20 поз. 12 (рис. 6). Отрегулировать положение выноса радиатора по углу наклона, закрепить барашковыми гайками (рис. 10).

#### Для квадроциклов RM 500-2, RM 500 Рысь, RM 650-1, RM 650-2:

1. Отсоединить штатный радиатор от креплений, открутив шесть болтов. Масляный радиатор с креплениями при этом остается на месте.

2. Установить резиновые втулки поз. 11 совместно с металлическими втулками поз. 9 в отверстия кронштейнов поз. 5 и 6. Закрепить радиатор к кронштейнам поз. 5 и 6 винтами М6х20 поз. 12, гайками М6 поз. 17, шайбами поз. 19 через установленные втулки. Кронштейн с овальными отверстиями должен располагаться в верхней части (рис. 7).

3. Установить радиатор с кронштейнами на внутреннюю часть экрана, закрепить мебельными болтами М6х16 поз. 14 или 15, гайками М6 поз. 17, шайбами поз. 19.

4. Установить крепления поз. 2 на багажник квадроцикла, в задней части закрепить к трубе багажника хомутами поз. 28, гайками М6 поз. 17, шайбами поз. 19. В передней части у модели RM 500 Рысь, закрепить также при помощи хомутов к трубе багажника. У остальных моделей закрепить с помощью штатных болтов крепления багажника (рис. 8, 9).

5. Закрепить экран с установленным радиатором на крепления поз. 2 мебельными болтами М8х20 поз. 16, гайками барашковыми М8 поз. 18, шайбами поз. 21.

6. Протянуть шланг поз. 22 от радиатора до отсоединенного входного штатного патрубка, соединить с помощью угольника поз. 25. Аналогично протянуть и закрепить шланг до выходного штатного патрубка. Все соединения закрепить хомутами поз. 31.

7. Закрепить к верхней части экрана кронштейн поз. 7 для фиксации заливной горловины винтами М6х20 поз. 12, гайками М6 поз. 17, шайбами поз. 19 (рис. 6). Закрепить заливную горловину на кронштейн. Протянуть шланг поз. 23 от заливной горловины до расширительного бачка квадроцикла, закрепить хомутами поз. 27.

8. Установить радиатор в вертикальное положение, залить антифриз, прокачать систему. Установить защитную крышку поз. 8 на кронштейн поз. 7 винтами М6х20 поз. 12 (рис. 6). Отрегулировать положение выноса радиатора по углу наклона, закрепить барашковыми гайками (рис. 10).



Рис. 1





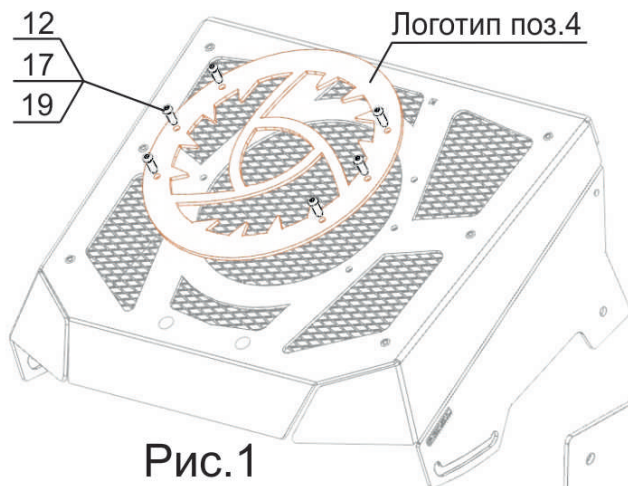
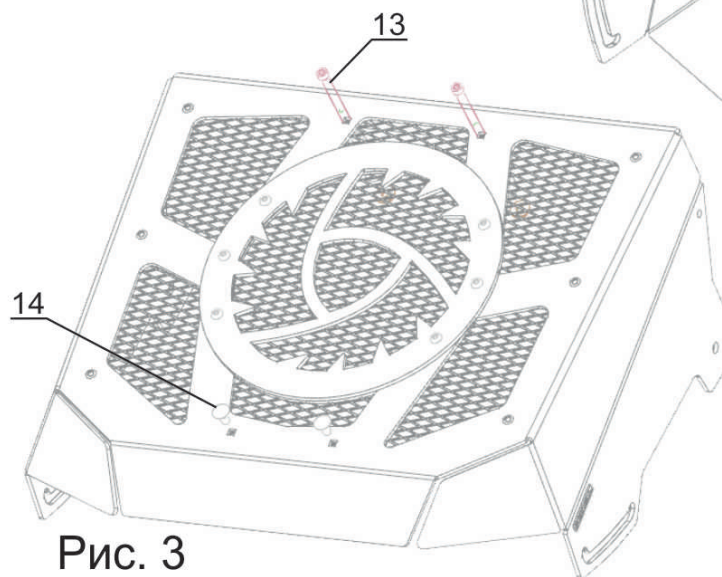
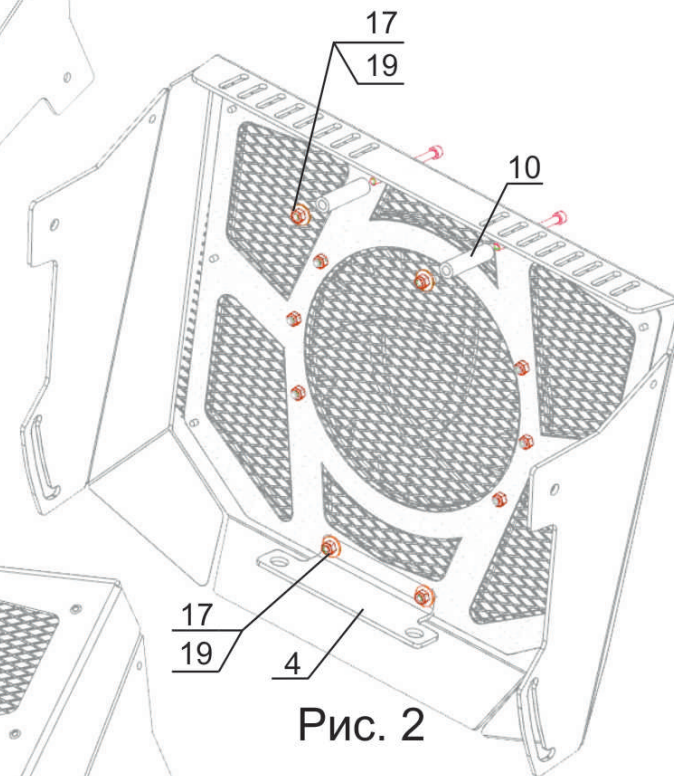

Рис. 4



Рис. 6

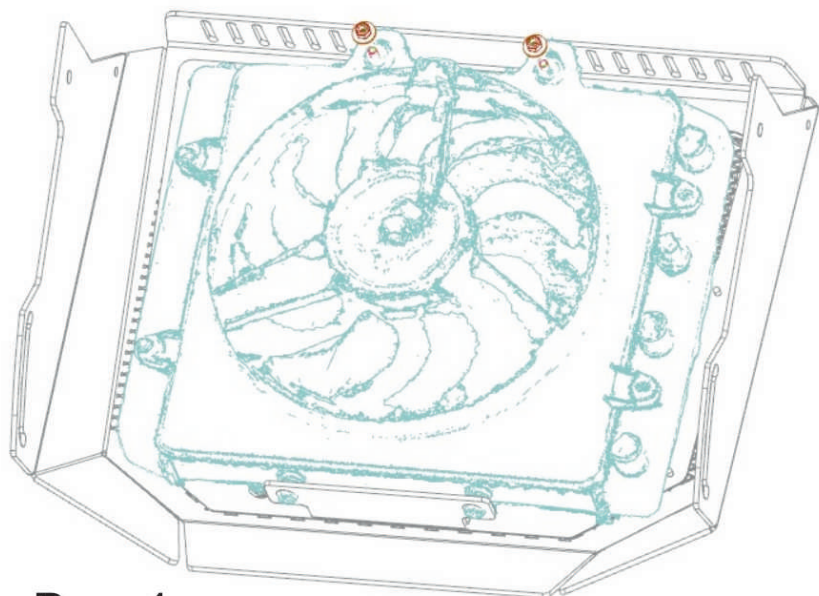

Рис. 5

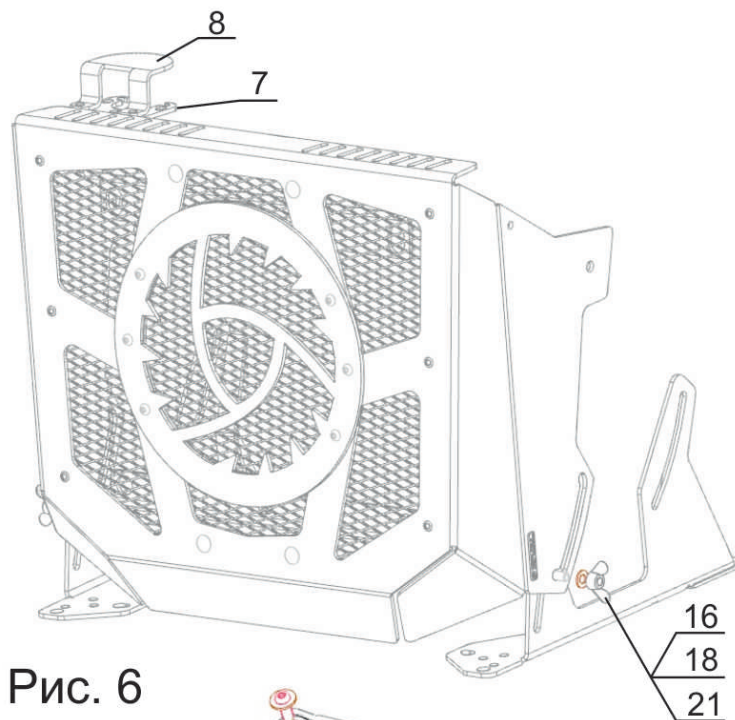

Рис. 7

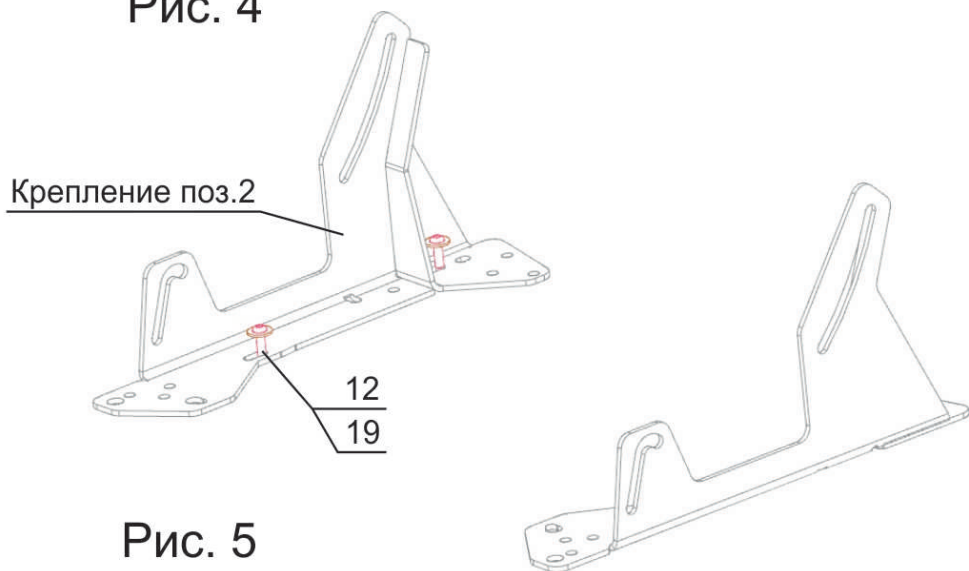

Рис. 8

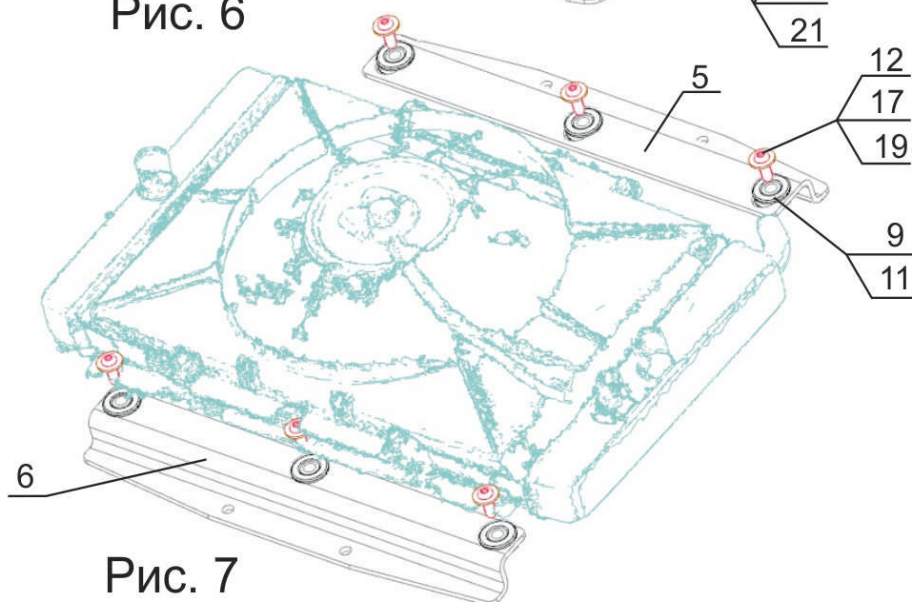

Рис. 9

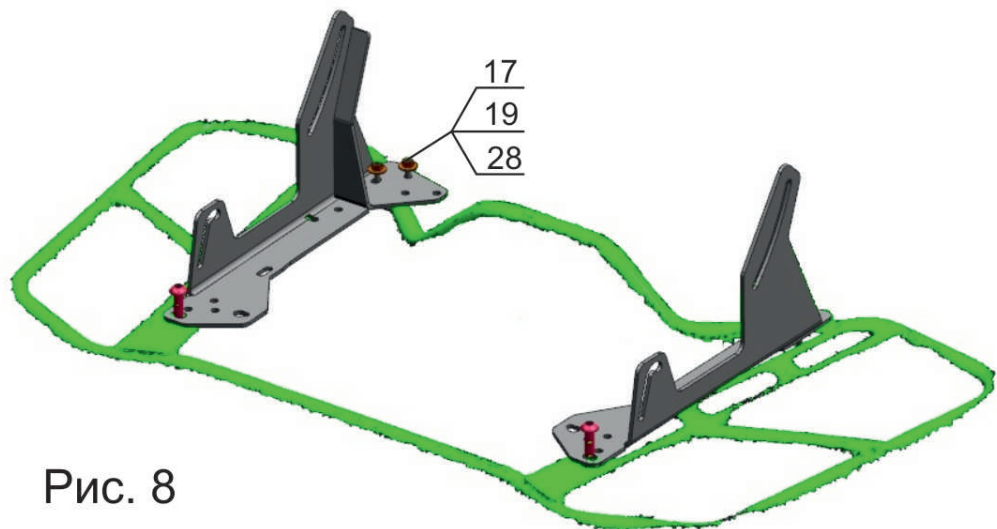
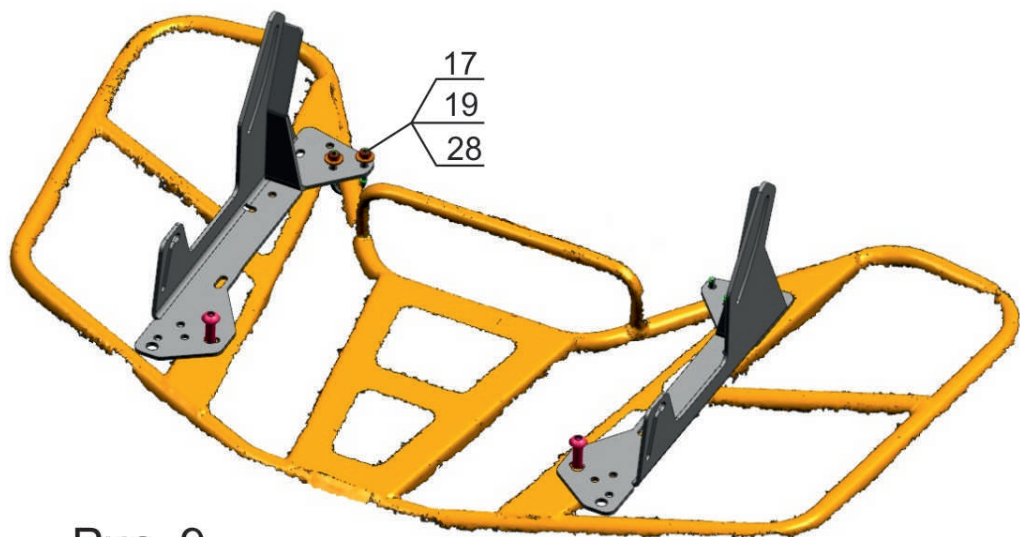
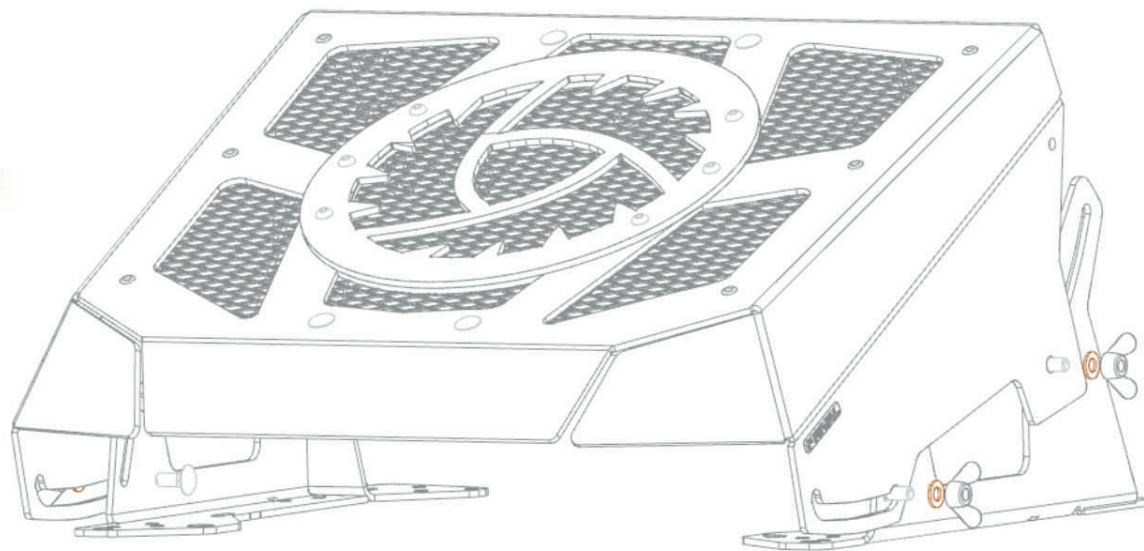

Рис. 10